

INSTALLATION AND CARE INSTRUCTIONS INSTRUCTIONS D'INSTALLATION ET D'ENTRETIEN

PEERLESS®

TOOLS REQUIRED / OUTILS REQUIS



electric drill
perceuse électrique

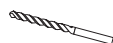

1/4" carbide drill bit
foret au carbure 0,6 cm dia.

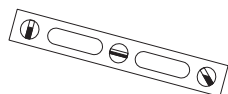

level
niveau

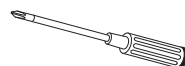

Phillips screwdriver
tournevis Phillips



set screw driver
outils pour vis sans tête

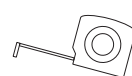

tape measure
mètre à ruban



pencil
crayon



safety glasses
lunettes de sécurité

TOWEL BAR / TOILET PAPER HOLDER

APPROXIMATE ASSEMBLY TIME: fifteen (15) minutes

INSTALLATION INSTRUCTIONS:

1. Use the template from the box for positioning. Cut around the dotted lines to access the mounting template prior to installing the fixture. Place the template on the wall in the desired location, **Fig. 1**. Check that the template is level. Mark the screw locations in the centers of the holes. On ceramic tile, try to locate the mounting hole locations on a grout line. If mounting into ceramic tile, place masking tape on the mounting area before marking the location to prevent the drill bit from sliding across the tile. To drill through ceramic tile, obtain a 1/4" diameter carbide drill bit.
2. Drill 1/4" diameter holes where indicated, **Fig. 2**.
3. Push in the plastic anchors until flush with the wall and screw the steel mounting brackets to the wall, **Fig. 3**. Do not overtighten the mounting screws.
4. Unscrew the set screws if necessary to fit the posts over the mounting brackets. Slip the unit assembly over the mounting brackets with the set screws at the bottom, **Fig. 4**. The posts must hook over the mounting brackets. Push flush with the wall and tighten the set screws.

Note: Sheetrock or hollow doors may require molly or toggle bolts (not included).

CLEANING INSTRUCTIONS:

To clean, wipe with soft damp cloth. Do not use detergents or cleansers as they may be harmful to finish.

PORTE-SERVIETTES • PORTE-PAPIER HYGIÉNIQUE

APROXIMATIF TEMPS DE MONTAGE: quinze (15) minutes

INSTRUCTIONS POUR L'INSTALLATION:

1. Utilisez le gabarit de le carton comme guide. Avant de procéder à l'installation, découpez le gabarit en suivant les lignes pointillées pour pouvoir l'utiliser. Placez le gabarit sur le mur où vous voulez installer, **Fig. 1**. Assurez-vous que le gabarit est bien au niveau. Marquez la position des vis dans le centre des trous. Sur les carreaux de céramique, essayez de faire correspondre les trous de fixation avec un joint de coulis. Si vous devez percer les carreaux de céramique, appliquez du ruban-cache sur ceux-ci pour empêcher le foret de glisser. Utilisez un foret en carbure de 0,6 cm pour percer dans des carreaux en céramique.
2. Percez les trous de 0,6 cm où vous l'avez indiqué, **Fig. 2**.
3. Enfoncez les chevilles de plastique dans le mur pour que les têtes sont à ras le mur puis vissez les fixations de métal au mur, **Fig. 3**. Ne trop serrez pas les vis de fixation.
4. Si nécessaire, dévissez les vis de support pour que le tout s'emboîte bien sur les fixations au mur. Insérez l'assemblage du début sur les fixations au mur en prenant soin que les vis sont vers le bas, **Fig. 4**. Les support doivent pouvoir s'accrocher sur les fixations. Poussez pour que le tout soit bien aligné contre le mur et resserrez les vis de support.

Note: Des boulons "molly" ou à ailettes seront peut-être nécessaire pour l'installer sur du panneau de gypse ou une porte creuse (non compris).

INSTRUCTIONS DE NETTOYAGE:

Pour le nettoyer essuyer avec un chiffon doux et humide ne pas utiliser détergents ou de produits nettoyants car ils peuvent nuire le finition.

Fig. 1

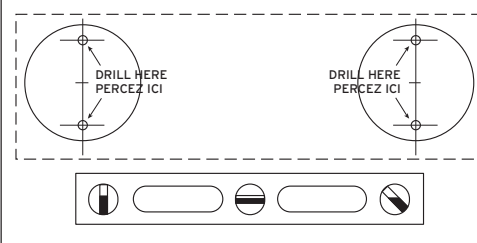

Fig. 2

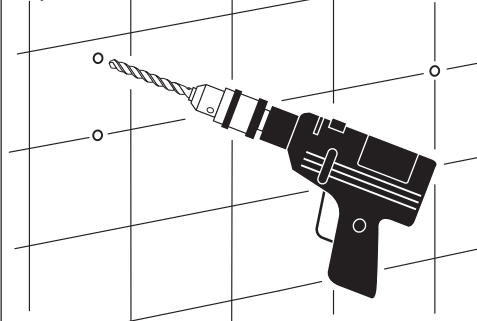

Fig. 3

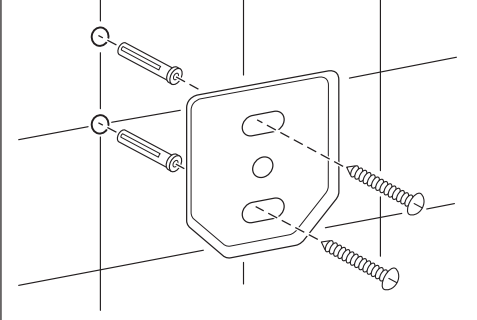

Fig. 4 SIDE VIEW / VUE LATÉRALE

